

U-R-B-A-N



SV 280

Corner cleaning machine

Ebavureuse

Our know-how is your advantage

A modern and solid construction and proven Urban quality – this is the corner cleaner SV 280 for cleaning vinyl profiles welded in an angle of 90°. The PLC-controlled cleaning machine convinces by a sensational price-performance ratio and a small space requirement.

The automatic profile infeed and the automatic scanning of the profile height for the cutting units guarantee a continuously high machining quality in your production. The standard tooling of the SV 280 consists of a grooving knife, top and bottom. Because of the cutter arbor being able to support 3 cutter sets it is not necessary to change tools. This and the sash-frame-identification as well as the adjustable cutter speed save valuable production time and guarantee flexibility and rationality. You have the possibility to adapt the fine setting and the machine parameters individually to your production needs. For the machining of unusual profiles it is possible to make recesses into the clamping surfaces.

Notre expérience – votre avantage

Construction moderne et compacte en qualité éprouvée de Urban – c'est la SV 280 pour usiner et ébavurer des profilés en PVC soudés en 90°. L'ébavureuse avec commande SPS convainc par son rapport qualité-prix sensationnel et par l'espace requis peu important.

L'insertion automatique de profilé et le palpage automatique de la hauteur de profilé pour l'unité de rainure assurent une haute qualité d'usinage dans votre production à un niveau constant. L'équipement d'outil standard de la SV 280 se compose d'un couteau à rainurer en haut et en bas. Un changement d'outil prenant beaucoup de temps n'est pas nécessaire grâce au mandrin pour 3 jeux de fraises. Donc, on peut économiser du temps précieux de production. De plus, la flexibilité et la rationalité sont garanties ainsi que la reconnaissance d'ouvrants et de dormants et aussi la vitesse d'avance réglable de fraise. Vous avez la possibilité d'adapter individuellement le réglage précis et les paramètres de machine à vos exigences de production. Des vides peuvent être prévues dans les surfaces de serrage pour l'usinage des coupes peu communes.



Enormous time saving...

Due to the well-devised cutter arbor for 3 cutter sets no time-consuming tool change is necessary. This saves valuable production time and guarantees flexibility.

Grande économie de temps...

Un changement d'outil prenant beaucoup de temps n'est pas nécessaire grâce au mandrin bien conçu pour 3 jeux de fraise. Donc, on peut économiser du temps précieux de production et la flexibilité est garantie.



High machining quality...

The automatic scanning of the profile height for the grooving knife ensures constantly high machining quality.

Haute qualité d'usinage...

Le palpage automatique de la hauteur de profilé pour le couteau à rainurer assure une haute qualité d'usinage au niveau constant.

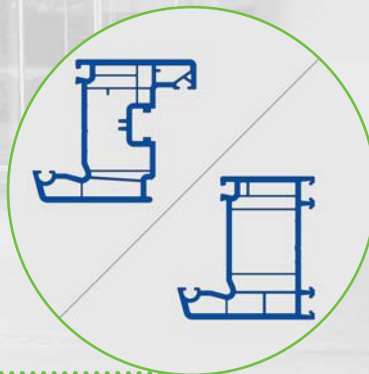





Efficient production...

Efficient and safe production with the sash – frame identification.

Production rationnelle...

Avec la reconnaissance d'ouvrants vous pouvez produire de manière rationnelle et sûre.

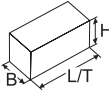
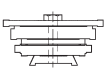
Technical data apply to basic machine without options / Les données techniques sont valables pour la machine de base sans options

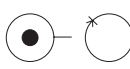
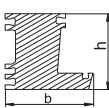
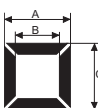
| | | | |
|--|---|--|---|
|  320 kg |  7 bar |  L/T = 1600 mm B = 1050 mm H = 1570 mm |  2800 1/min |
|  230 / 400 V 50 - 60 Hz L1-L2-L3-N-PE 2 kW |  16 litre / litres |  b max. = 140 mm h min. = 30 mm h max. = 200 mm |  A max. = ∞ B min. = 210 mm |

Urban GmbH & Co. Maschinenbau KG • Dornierstraße 5 • DE-87700 Memmingen
Tel.: +49 (0)8331 858-0 • Fax: +49 (0)8331 858-58 • e-mail: urban@u-r-b-a-n.com
<http://www.u-r-b-a-n.com>